



Thank you for selecting Xtricity as your lighting choice for your home. With proper care, this product will provide years of pleasure and enjoyment. Carefully follow the instructions in order to ensure that this product functions safely and properly for years to come.

4' LED WRAPAROUND LIGHT



HARDWARE INCLUDED



Hanging Chain (x2)



V-Hook (x2)

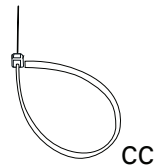

Zip Tie (x3)

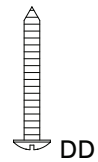

Mounting Screw (x4)

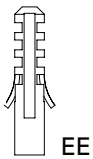

Wall Anchor (x4)

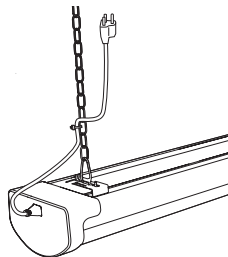

Utility fixture (x1)

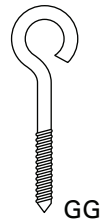

Screw Hook (x2)



C-Channel Bracket (x2)

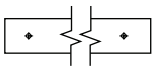

Mounting Template (x1)



Washer (x4)



Mounting Screw (x4)



C-Clamp (x1)



Butt Connector (x1)

Item: 4-80241

Hanging Installation

1 Turning off the power

- Turn the power OFF at the switch, fusebox, or circuit breaker.
- Do not plug in until complete with installation.

2 Attaching the screw hooks to a drywall ceiling

- Mark the location for the wall anchors (EE) using the mounting template (QQ). The spacing between the wall anchors (EE) should be 40 inches.
- Screw in the screw hooks (GG) into the wall anchors (EE).
- For drywalls use 7/32 drill bits.
- For wood ceilings, screw in the screw hooks (GG) directly into the wood ceiling.

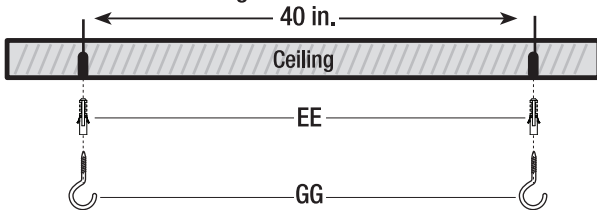

3 Installing the hanging chains to V-hooks

- Press down firmly on the C-channel brackets (NN) to snap into the groove on the top of the utility fixture (FF). Slide the C-channel brackets (NN) about 40 inches apart.
- Place the V-hook (BB) through the bottom rung of the hanging chain (AA).
- Squeeze on the V-hook (BB) and insert it through the center of the C-channel bracket (NN).
- Plug power cord (PP) into fixture (FF).

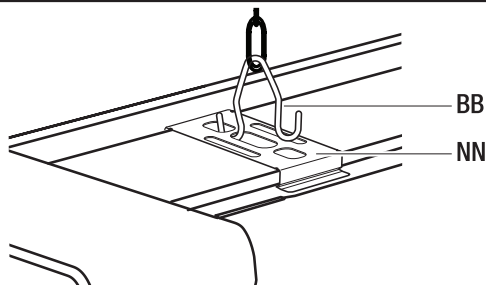
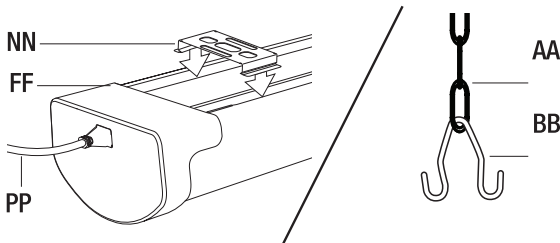

4 Attaching the hanging chains

- Hang the hanging chains (AA) onto the screw hooks (GG) and plug in the power cord to the outlet.

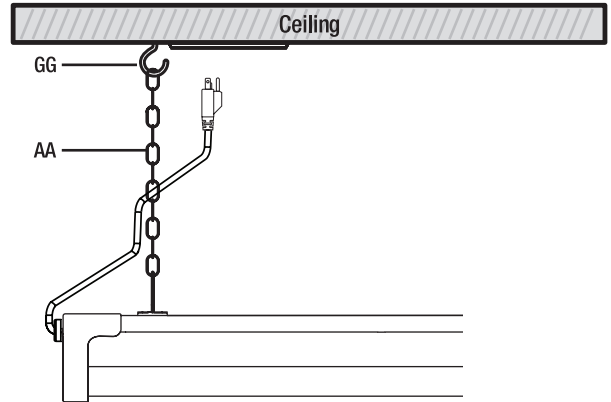

5 Attaching the zip tie

- Use the zip tie (CC) to attach the cord to the hanging chain (AA).

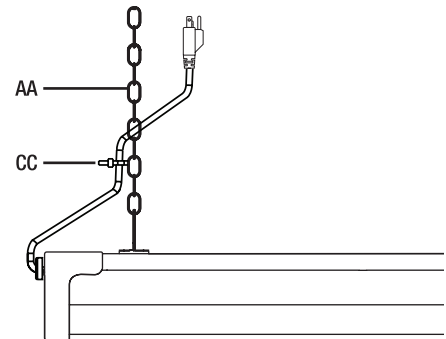

6 Turning on the power

- Turn the fixture ON/OFF

7 Linking multiple fixtures (optional)

- Link up to 6 with included linking cable (OO) or butt connector (UU).
- Maximum distance between fixture is 5 feet.

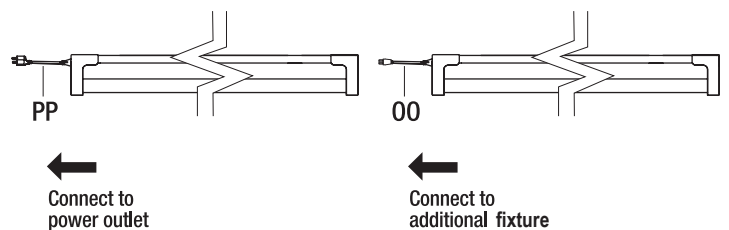

Flush Mount Plug-In Installation

1 Turning off the power

- Turn the power OFF at the switch, fusebox, or circuit breaker.
- Do not plug in until complete with installation.

2 2.1 Attaching the mounting screws and C-channel brackets

- Position the mounting template (QQ) in the desired fixture location on the ceiling. Mark the location for the mounting screws (DD) using the mounting template (QQ). The spacing between the mounting screws (DD) should be 1.1 inches and 40 inches apart.
- Use the washers (RR) and mounting screws (DD) to mount the C-channel brackets (NN) to the ceiling. Use included wall anchors and a 7/32 drill bit if ceiling is drywall or concrete.

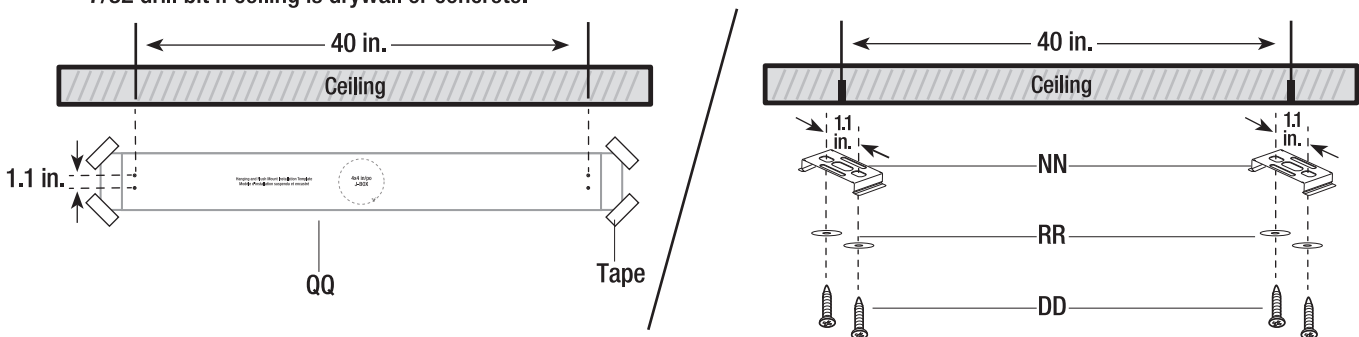

2.2 Attaching the mounting screws and C-Clamp

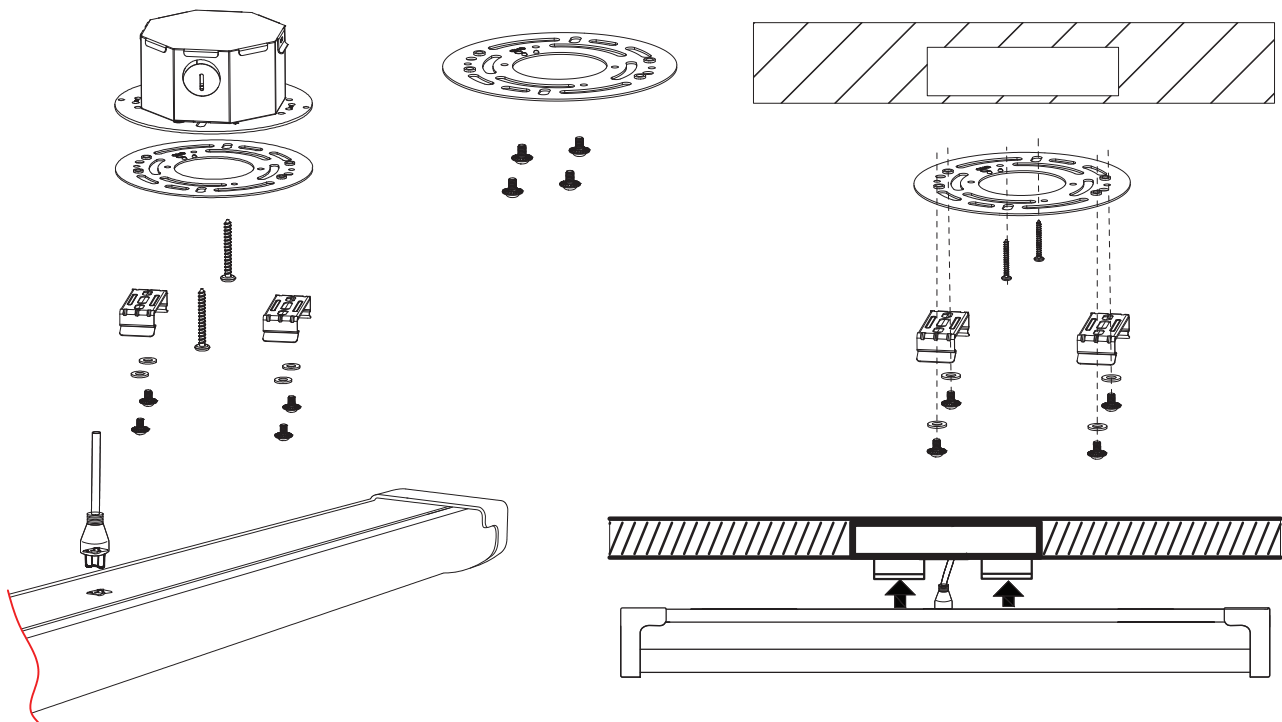

3 Securing the fixture

- Lift the utility fixture (FF) up to the C-channel brackets (NN). Push firmly until the C-channel brackets (NN) snap into the lengthwise groove on the top of the utility fixture (FF). Plug power cord (PP) into fixture (FF) and to the outlet.

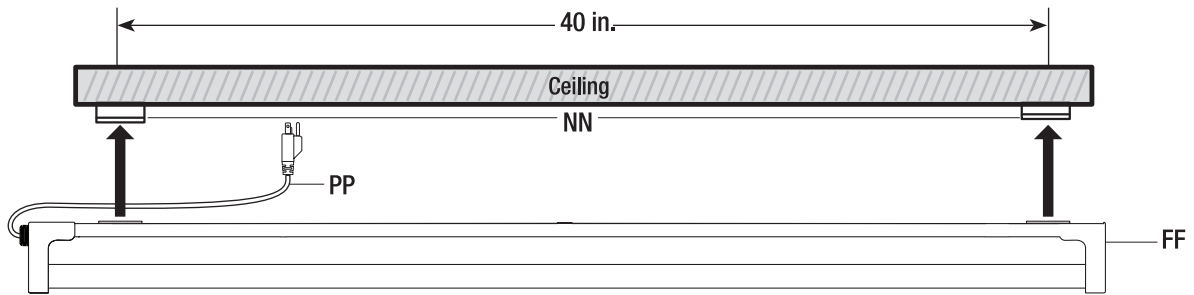

4 Turning on the power

- Turn the fixture ON/OFF

5 Linking multiple fixtures (optional)

- Link up to 6 with included linking cable (OO) or butt connector (UU).
- Maximum distance between fixtures is 5 feet.

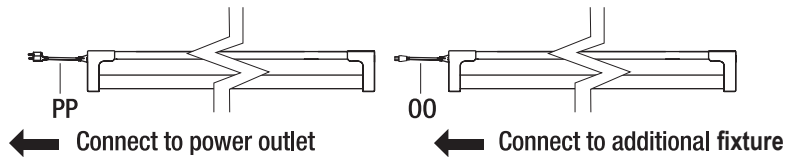

Flush Mount Hardwire Installation

1 Turning off the power

- Turn the power OFF at the switch, fusebox, or circuit breaker.

2 2.1 Attaching the mounting screws and C-channel brackets

- Position the mounting template (QQ) in the desired fixture location on the ceiling (Junction box should be in the center of the mounting template). Tape the four (4) corners of mounting template (QQ) to the ceiling. Mark the location for the mounting screws (DD) using the mounting template (QQ). The spacing between the mounting screws (DD) should be 1.1 inches and 40 inches apart.
- Use the washers (RR) and mounting screws (DD) to mount the C-channel brackets (NN) to the ceiling. Use included wall anchors and a 7/32 drill bit if ceiling is drywall or concrete.

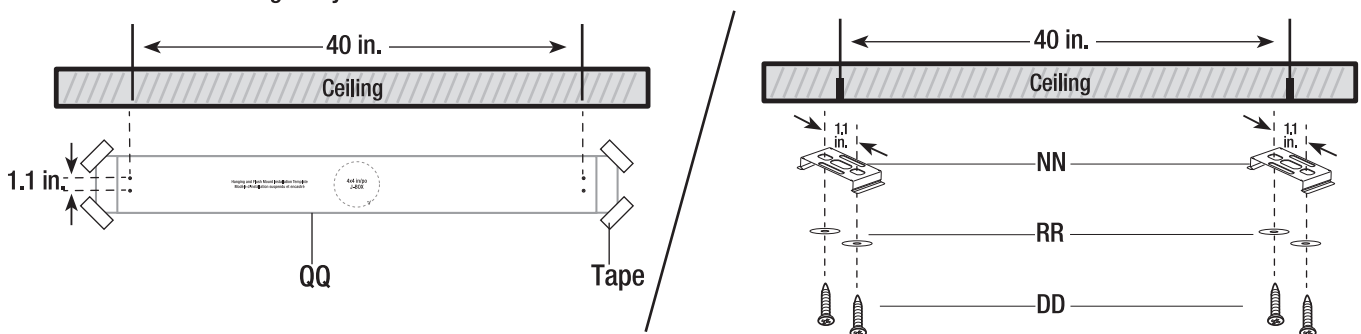

2.2 Attaching the mounting screws and C-Clamp

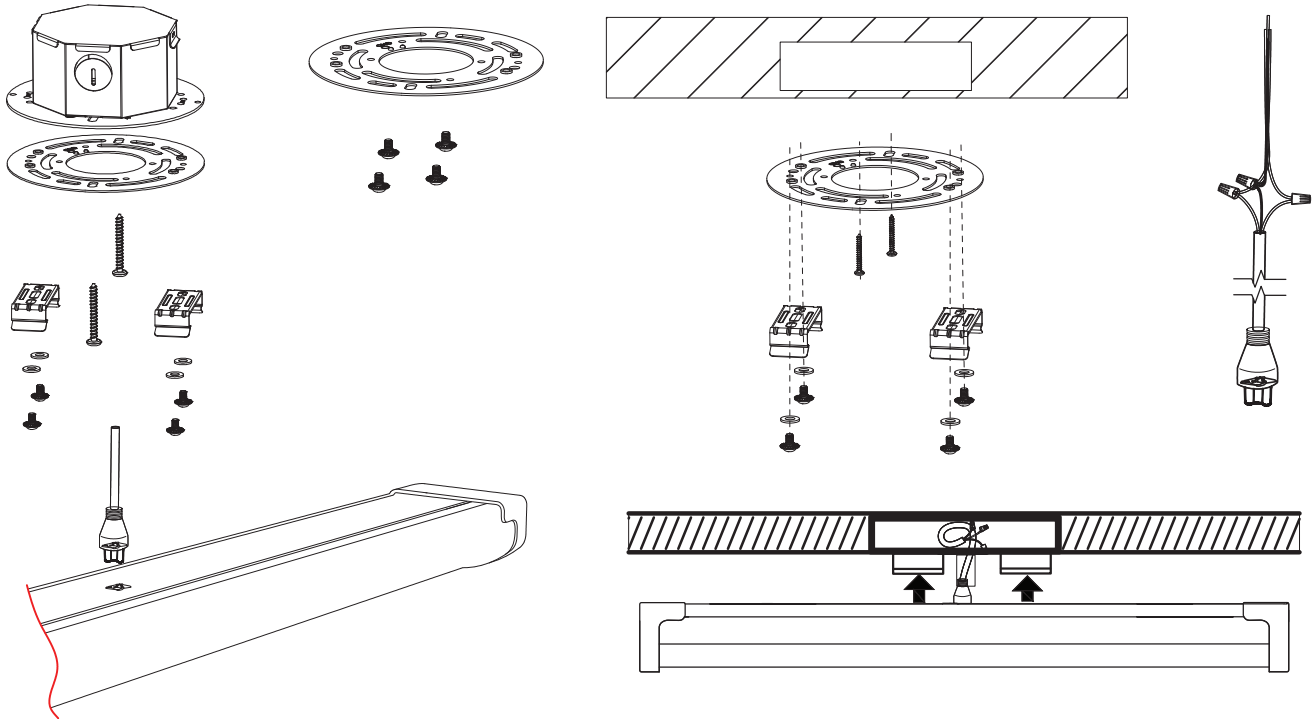

3 Wiring power supply to the fixture

- Connect supply wires to the 6 inch hardwire pigtail (LL).
- Connect the 120V live (black) wire to the black wire.
- Connect the neutral (white) wire to the white wire.
- Connect the ground wire to the ground wire.

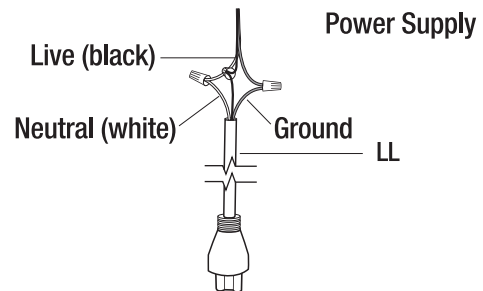

4 Plugging the pigtail into the fixture

- Plug the hardwire pigtail (LL) into the socket on top of the fixture (FF).

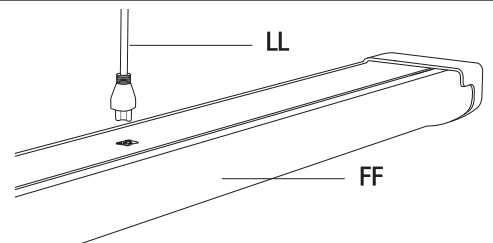

5 Securing the fixture

- Lift the utility fixture (FF) up to the C-channel brackets (NN). Push firmly until the C-channel brackets (NN) snap into the groove on the top of the utility fixture (FF).

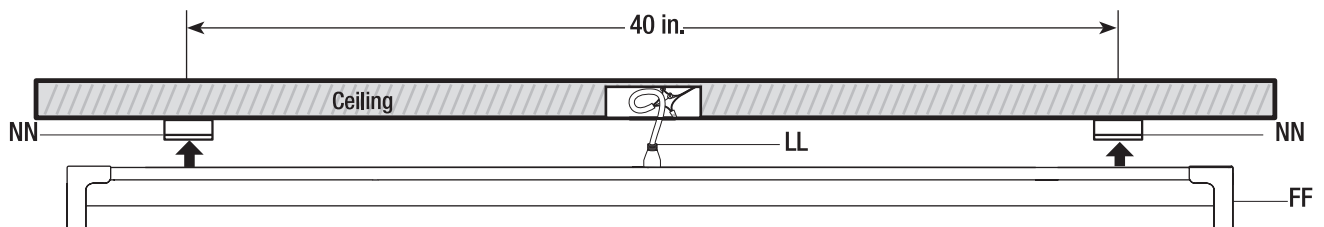

Flush Mount Hardwire Installation (continued)

6 Linking multiple fixtures (optional)

- Linking multiple fixture flush mounted using a single junction box (optional).
- Link up to six with included linking cable or butt connector (UU). Maximum distance between fixtures is 5 feet.

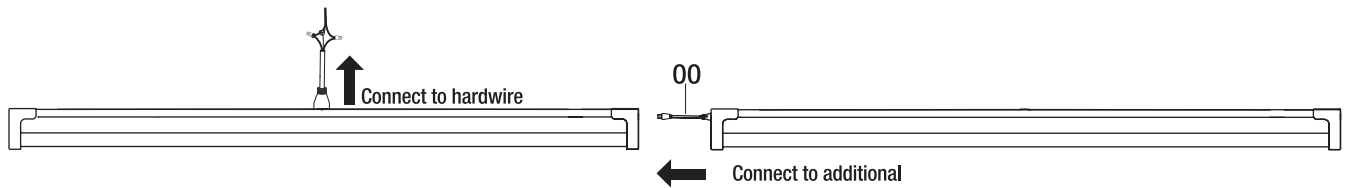



Nous vous remercions de choisir les luminaires Xtricity pour l'éclairage de votre domicile. Moyennant un entretien adéquat, ce produit vous fournira un éclairage plaisant et agréable. Suivez attentivement les instructions afin d'assurer le fonctionnement convenable et sécuritaire de ce produit durant des années.

LUMINAIRE ENVELOPPANT DEL DE 4'



MATÉRIEL INCLUS



Chaîne de suspension (x2)



Crochet en V (x2)

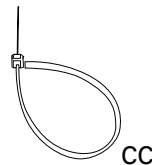

Zip cravate (x3)

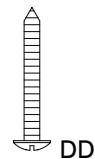

Vis de fixation (x4)

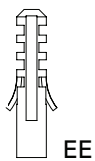

Ancrage mural (x4)

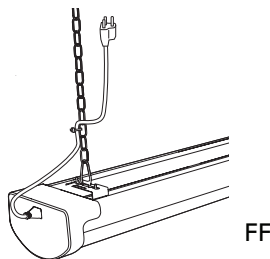

Luminaire utilitaire (x1)

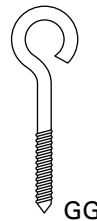

Crochet à vis (x2)

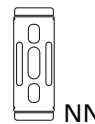

Attach lumière (x2)

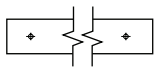

Gabarit de montage (x1)



Rondelles (x4)



Vis de fixation (x4)



Traverse universelle ronde (x1)

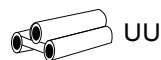

Connecteur bout à bout (x1)

Item: 4-80241

Pour l'installation suspendue

1 Couper l'alimentation

- Coupez l'alimentation au niveau de l'interrupteur, de la boîte à fusibles ou du disjoncteur.
- Ne pas brancher avant d'avoir terminé l'installation.

2 Fixation des crochets à vis à un plafond en placoplâtre

- Marquez l'emplacement des ancrages muraux (EE) à l'aide du gabarit de montage (QQ). L'espacement entre les ancrages muraux (EE) doit être de 40 pouces.
- Vissez les crochets à vis (GG) dans les ancrages muraux (EE).
- Pour les cloisons sèches, utilisez des forets 7/32.
- Pour les plafonds en bois, vissez les crochets à vis (GG) directement dans le plafond en bois.

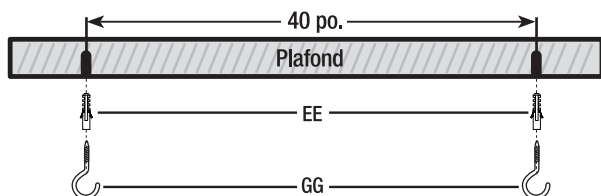

3 Installation des chaînes de suspension aux crochets en V

- Appuyez fermement sur les d'assemblage forme C (NN) pour les enclencher dans la rainure sur le dessus du luminaire utilitaire (FF). Faites glisser les d'assemblage forme C (NN) à environ 40 pouces de distance.
- Placez le crochet en V (BB) dans l'échelon inférieur de la chaîne de suspension (AA).
- Appuyez sur le crochet en V (BB) et insérez-le au centre du d'assemblage forme C (NN).
- Branchez le cordon d'alimentation (PP) dans le luminaire (FF).

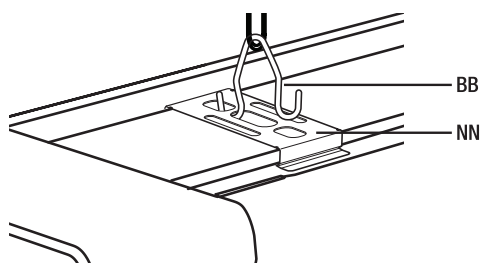
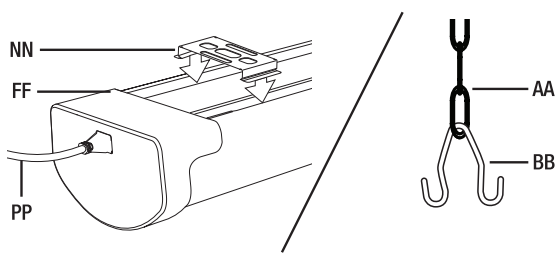

4 Attacher les chaînes de suspension

- Accrochez les chaînes de suspension (AA) aux crochets à vis (GG) et branchez le cordon d'alimentation à la prise.

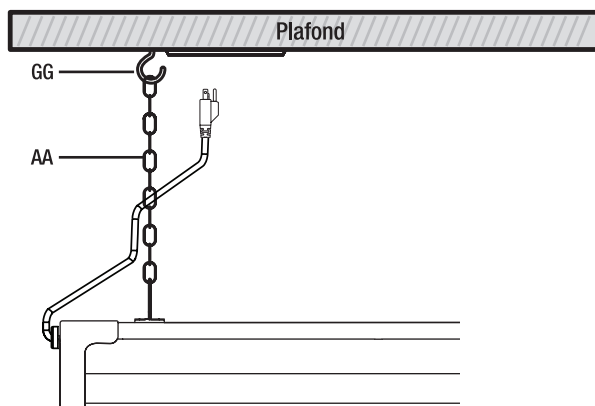

5 Attacher la fermeture éclair

- Utilisez l'attache zippée (CC) pour attacher le cordon à la suspension chaîne (AA).

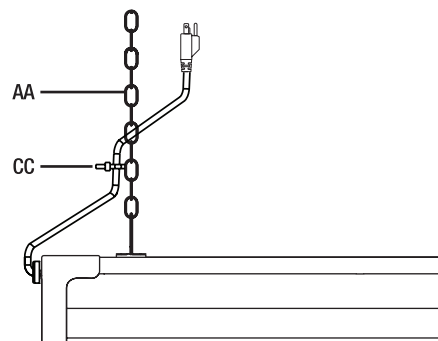

6 Mise sous tension

- Mettez sous tension au niveau de l'interrupteur, de la boîte à fusibles ou du disjoncteur.
- Allumez/éteignez l'appareil

7 Liaison de plusieurs appareils (facultatif)

- Reliez jusqu'à 6 avec le câble de liaison inclus (OO). ou d'un connecteur bout à bout (UU).
- La distancia máxima entre las luces de las tiendas es de 5 pies.

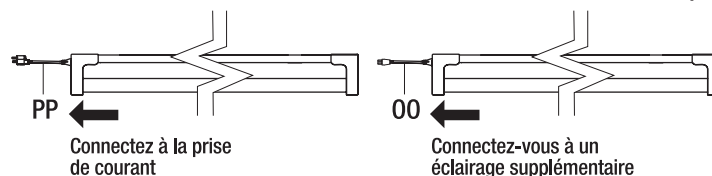

Installation enfichable pour montage encastré au plafond

1 Couper l'alimentation

- Coupez l'alimentation au niveau de l'interrupteur, de la boîte à fusibles ou du disjoncteur.
- Ne pas brancher avant d'avoir terminé l'installation.

2 2.1 Attachant les vis de montage et les équerres d'assemblage forme C

- Positionnez le gabarit de montage (QQ) à l'emplacement de luminaire souhaité sur le plafond. Marquez l'emplacement des vis de montage (DD) à l'aide du gabarit de montage (QQ). L'espacement entre les vis de montage (DD) doit être de 1,1 pouces et de 40 pouces.
- Utilisez les rondelles (RR) et les vis de montage (DD) Pour monter les équerres d'assemblage forme C (NN) au plafond. Utilisez les ancrages muraux inclus et un foret 7/32 si le plafond est en cloison sèche ou en béton.

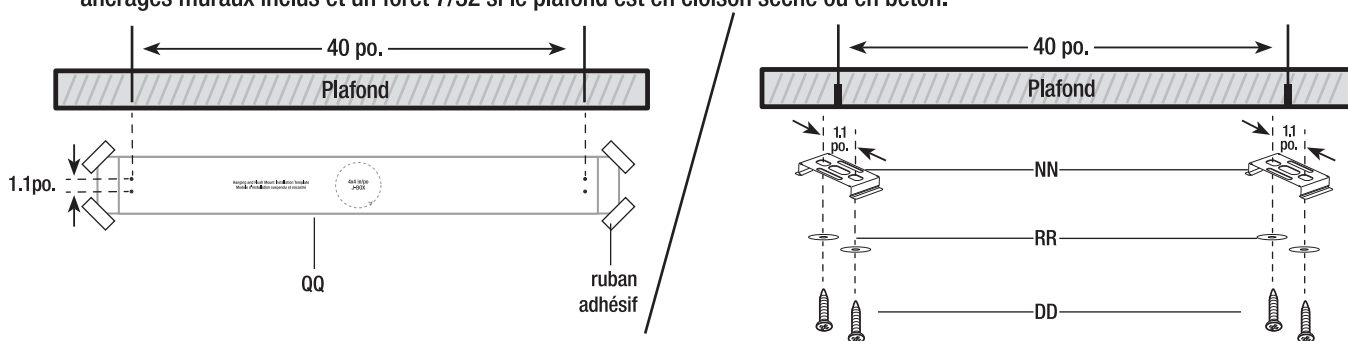

2.2 Attachant les vis de montage et la traverse universelle ronde

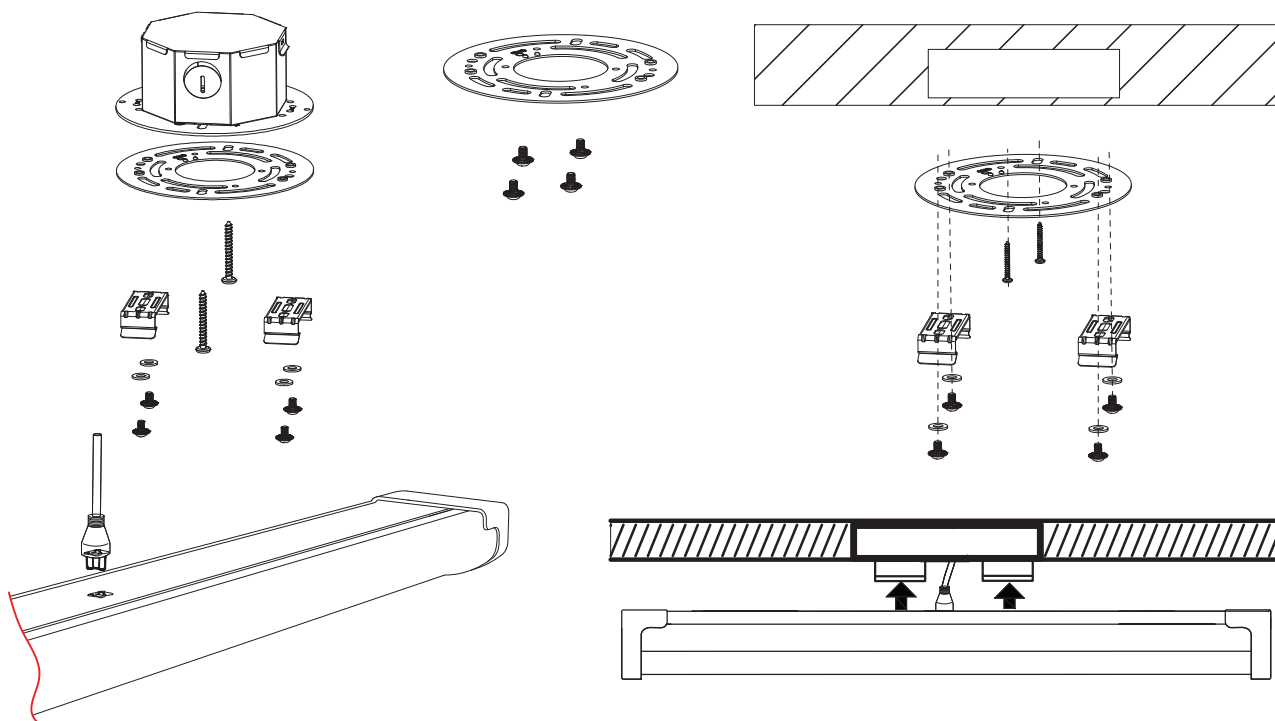

3 Fixation de l'appareil

- Soulevez le luminaire utilitaire (FF) jusqu'aux d'assemblage forme C (NN). Poussez fermement jusqu'à ce que les d'assemblage forme C (NN) s'enclenchent dans la rainure longitudinale sur le dessus du luminaire utilitaire (FF). Branchez le cordon d'alimentation (PP) dans le luminaire (FF) et dans la prise.

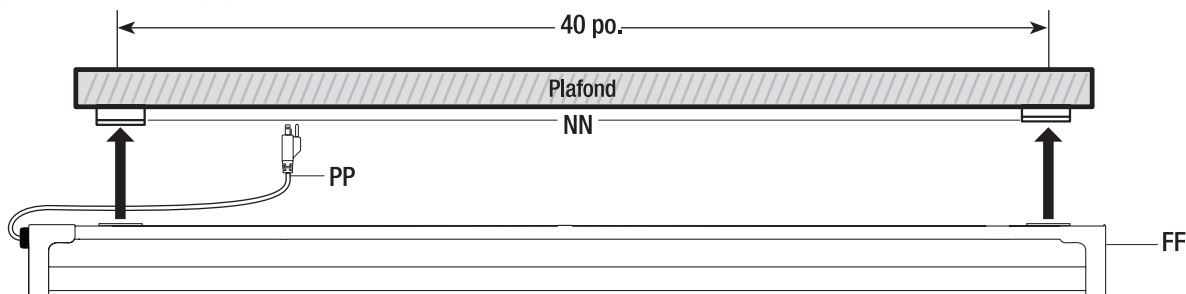

4 Mise sous tension

- Allumez/éteignez l'appareil

5 Liaison de plusieurs luminaires (facultatif)

- Reliez jusqu'à 6 avec le câble de liaison inclus (OO) ou d'un connecteur bout à bout (UU).
- La distancia máxima entre las luces de las tiendas es de 5 pies.

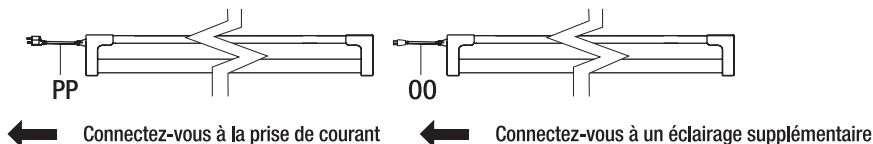

Installation de luminaires câblés

1 Couper l'alimentation

- Coupez l'alimentation au niveau de l'interrupteur, de la boîte à fusibles ou du disjoncteur.

2 2.1 Fixation des chevilles et des vis

- Positionnez le gabarit de montage (QQ) à l'emplacement souhaité du luminaire au plafond (la boîte de jonction doit être au centre du gabarit de montage). Collez les quatre (4) coins du gabarit de montage (QQ) au plafond. Marquez l'emplacement des vis de montage (DD) à l'aide du gabarit de montage (QQ). L'espacement entre les vis de montage (DD) doit être de 1,1 pouces et de 40 pouces.
- Utilisez les rondelles (RR) et les vis de montage (DD) Pour monter les équerres d'assemblage forme C (NN) au plafond. Utilisez les ancrages muraux inclus et un foret 7/32 si le plafond est en cloison sèche ou en béton.

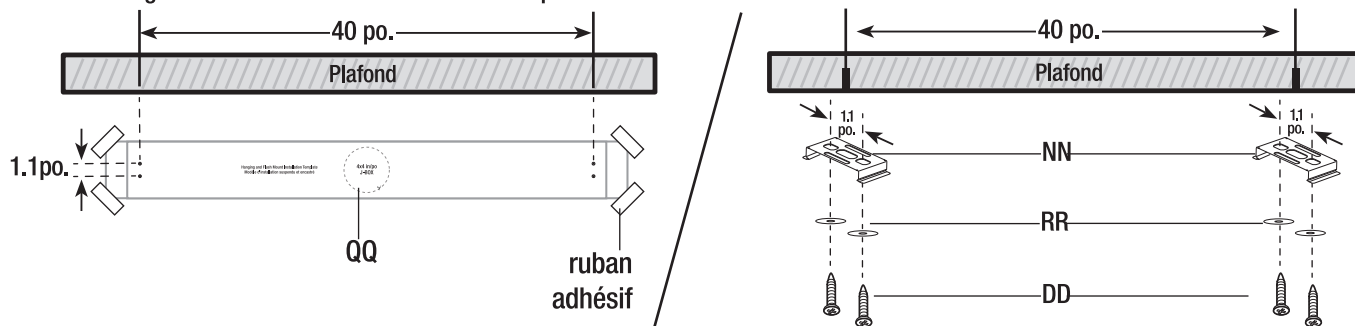

2.2 Attachant les vis de montage et la traverse universelle ronde

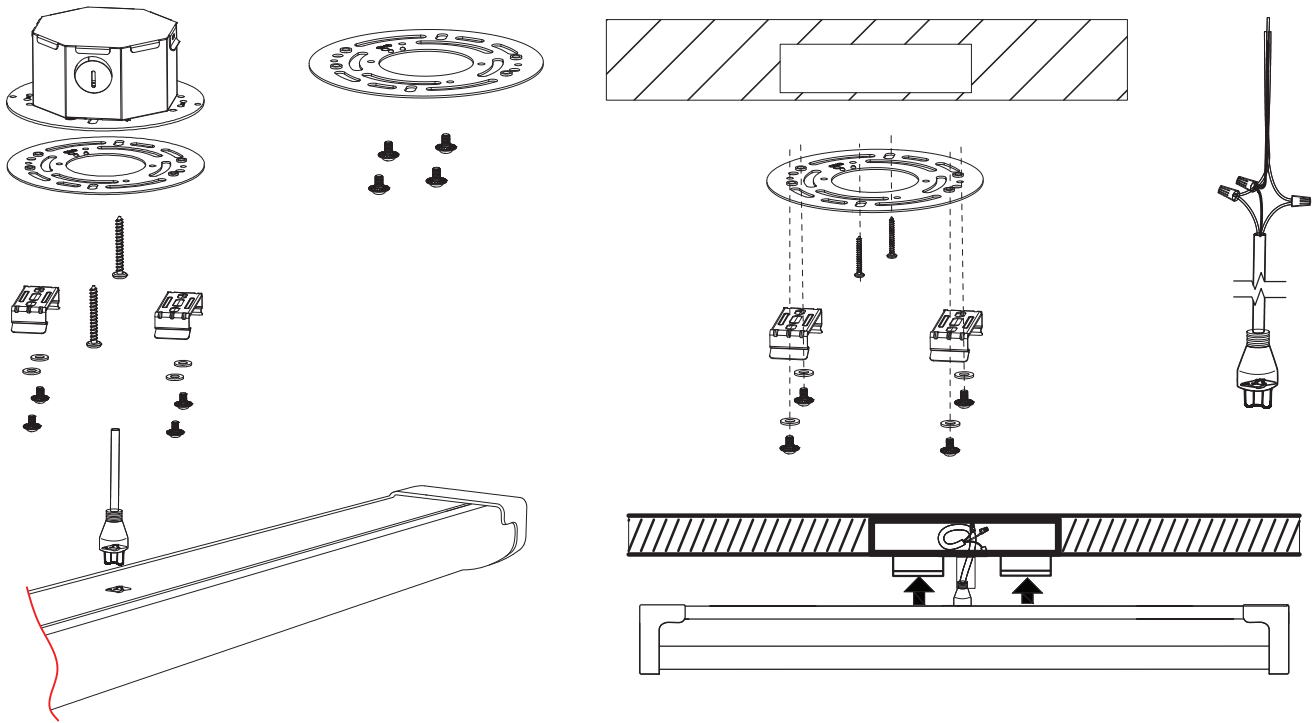

3 Câblage de l'alimentation électrique au luminaire

- Connectez les fils d'alimentation à la queue de cochon câblée de 6 pouces (LL).
- Connectez le fil 120V sous tension (noir) au fil noir.
- Connectez le fil neutre (blanc) au fil blanc.
- Connectez le fil de terre au fil de terre.

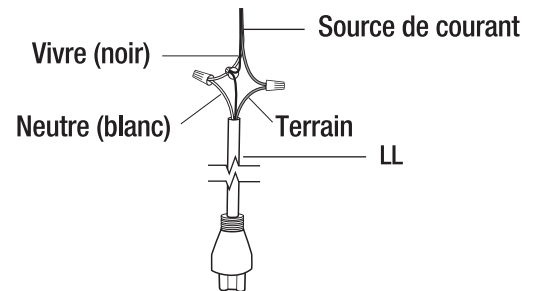

4 Branchement de la queue de cochon dans le luminaire

- Branchez la queue de cochon (LL) dans la prise sur le dessus du luminaire (FF).

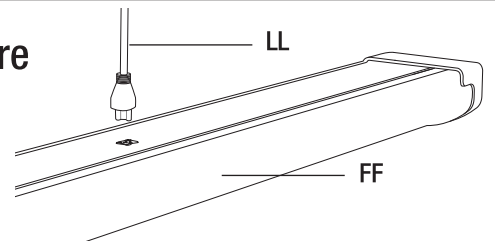

5 Fixation de l'appareil

- Soulevez le luminaire utilitaire (FF) jusqu'aux d'assemblage forme C (NN). Poussez fermement jusqu'à ce que les d'assemblage forme C (NN) s'enclenchent dans la rainure longitudinale sur le dessus du luminaire utilitaire (FF).

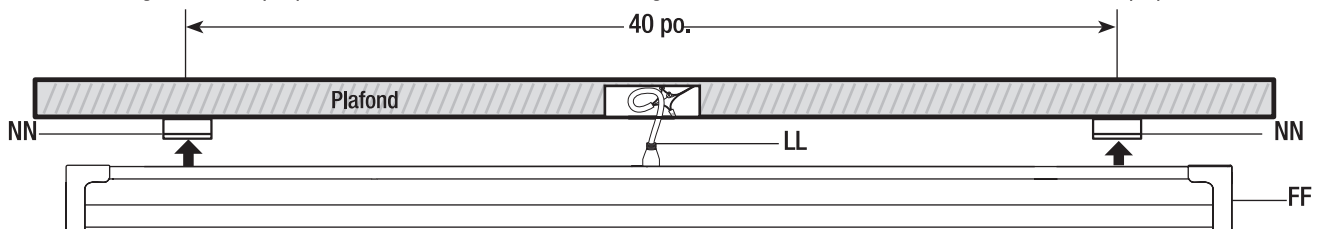

Installation du luminaire câblé (suite)

6 Liaison de plusieurs luminaires (facultatif)

- Liaison de plusieurs luminaires encastrés à l'aide d'une seule boîte de jonction (en option).
 - Reliez jusqu'à 6 avec le câble de liaison inclus (00) ou d'un connecteur bout à bout (UU).
- La distance maximale entre les éclairages est de 5 pieds.

